

# СВЕТИЛЬНИК СВЕТОДИОДНЫЙ VERTIKAL

## ОБЛАСТЬ ПРИМЕНЕНИЯ

Светильники Vertikal — это новое поколение серии промышленных светильников, которые находят свое применение в освещении промышленных объектов с тяжелыми условиями эксплуатации, особо пыльных производств.

Конструкция вертикального алюминиевого профиля со сквозной конвекцией обладает низким тепловым сопротивлением, высокой способностью отводить тепло, не собирая при этом пыль на стенках корпуса. Это обеспечивает сохранение светового потока на протяжении заявленного срока службы.

Современный дизайн, а также большой выбор ударопрочных оптических линз позволяет его применять также на спорт объектах и в торгово-развлекательного секторе.

## УСТАНОВКА

Светильник предназначен для установки на вертикальные и горизонтальные поверхности.

Типы крепления могут быть в виде поворотной скобы или подвеса на трос.

Для коммутации предусмотрен влагозащищенный коннектор или клеммная коробка.

SAMSUNG

100 000 ч.

до 147 Лм/Вт

3000...5700 К

Кп < 1%

176...264 В | 90...300 В

-60...+50°C / -40...+75°C

УХЛ1

Км 0,95

IP 67

70/80/90 RA

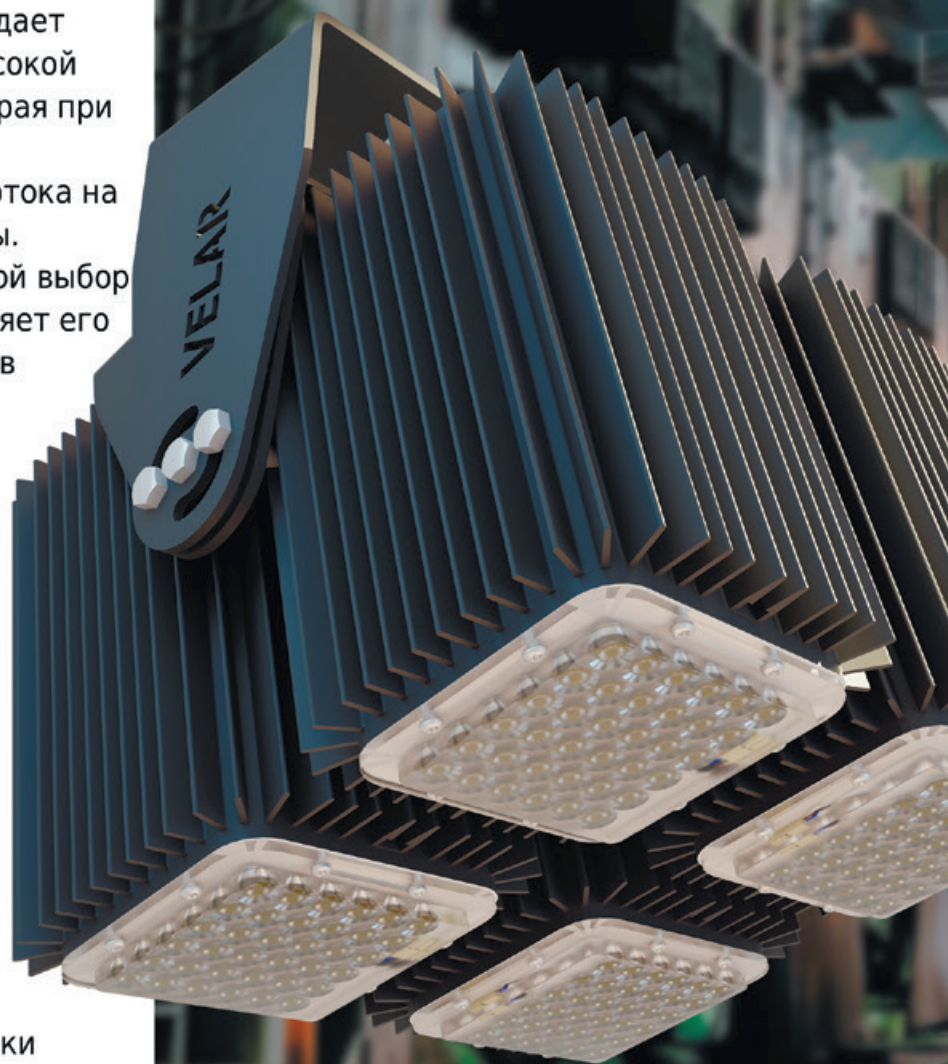



## ДРАЙВЕР

- Широкий диапазон рабочих температур;
- Низкие пусковые токи;
- Стойкость к микросекундным импульсам большой энергии 4кВ (L-N) 6кВ (L-PE, N-PE);
- Наличие грозозащиты;
- Защита от перенапряжения сети до 380 В AC;
- Гальваническая изоляция;
- Соответствие стандартам по ЭМС и гармоникам сетевого тока;
- Защита от перегрева. Плавное снижение выходного тока при достижении предельной температуры внутренних компонентов;
- Номинальное напряжение 90...300 В.

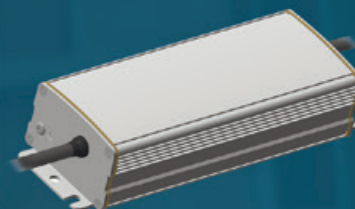

## ДОПОЛНИТЕЛЬНЫЕ ВОЗМОЖНОСТИ

- Окрашивание корпуса светильника в цвет согласно каталога RAL;
- Выбор креплений, а также изготовление по ТЗ заказчика;
- Комплектация блоком аварийного питания (БАП), с возможностью автономной работы до 3-х часов;
- Установка выносного источника питания с наружным подключением;
- Возможность диммирования на базе протокола DALI;
- Возможность управления по протоколам:
  - Dali;
  - (1-10);
  - DMX512.



# ОСОБЕННОСТИ И ПРЕИМУЩЕСТВА

## КОРПУС

Корпус выполнен с учетом принципов естественной конвекции, что обеспечивает самый эффективный теплоотвод;  
Компактные размеры;  
Исключает оседание пыли и загрязнений.

## СВЕТОДИОДЫ SAMSUNG

последнего поколения обеспечивают стабильную светоотдачу до 147 Лм/Вт в самых сложных условиях.

## ЛИНЗА

В линейке светильников VL-VERTICAL применяется ударопрочная мультилинза, которая имеет КПД более 95%, повышенную устойчивость к перепадам температур, а также большой выбор типов КСС, что позволяет решить задачи при освещении любой сложности.

## КОНСТРУКТИВНЫЕ ОСОБЕННОСТИ

Универсальная модульная конструкция позволяет оперативно заменить вышедший из строя элемент, не демонтируя при этом сам светильник.

Для этого достаточно отключить модуль от питания и открутить гайку на задней стороне монтажной панели.

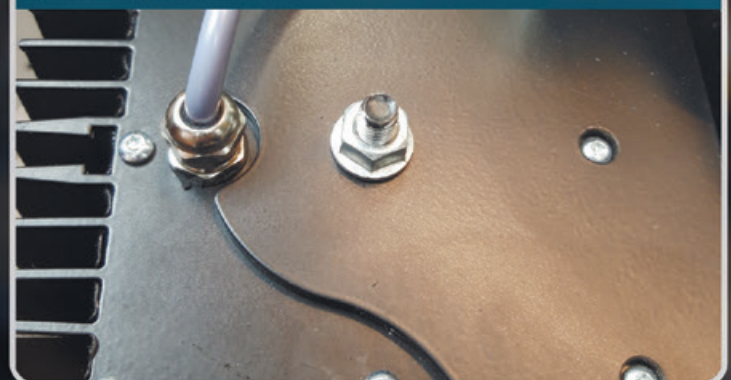



# КРИВЫЕ СИЛЫ СВЕТА

## Серия Vertikal

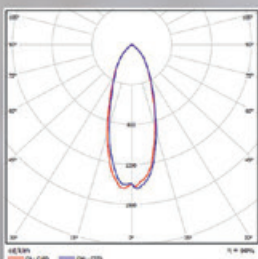

Глубокая 30°

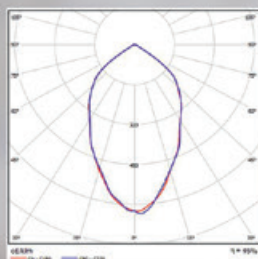

Глубокая 60°

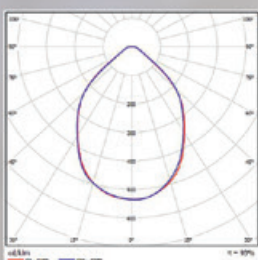

Глубокая 90°

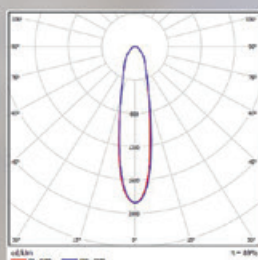

Концентрированная 20°



## Серия Vertikal 50/70/110

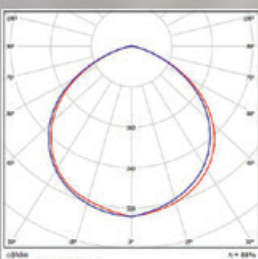

Косинусная 120°

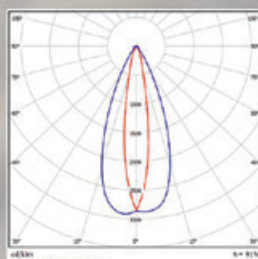

Эллипс К 15° x Г 45°

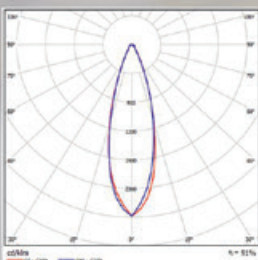

Глубокая 30°

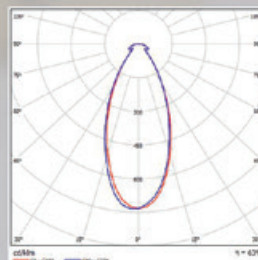

Глубокая 50°

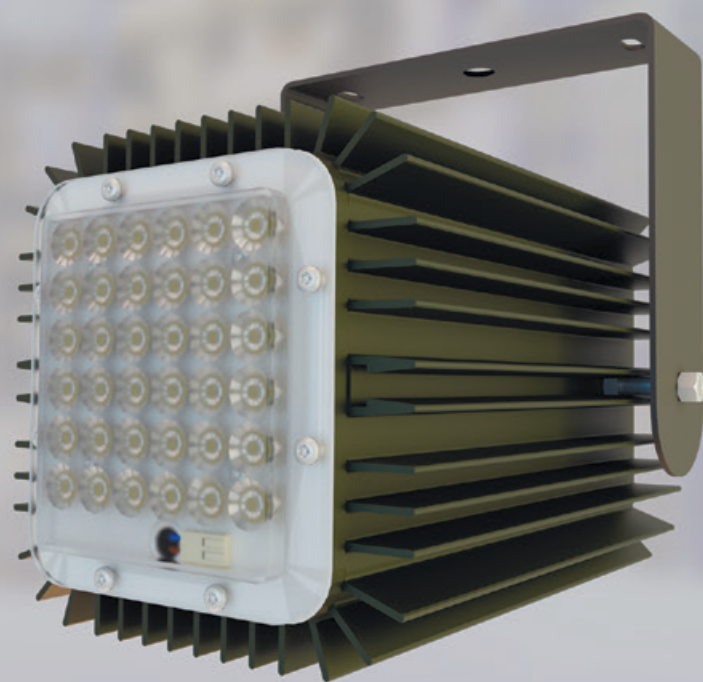



# СВЕТИЛЬНИКИ VERTIKAL

Наименование модели	Потребляемая мощность, Вт	Световой поток, Лм	Светоотдача, Лм/Вт	КСС	Аналог светильника с лампой	Габаритные размеры, мм ДхШхВ	Вес, кг
VL-Vertikal 55-01-X1*-X2*	60	8280	138	Г30, Г60, Г90, К20	ДРЛ-125, ДНаТ-70, МГЛ-70	Скоба 170x150x233 Трос 150x150x216	2,7
VL-Vertikal 90-01-X1*-X2*	90	11700	130	Г30, Г60, Г90, К20	ДРЛ-125, ДНаТ-70, МГЛ-70	Скоба 170x150x293 Трос 150x150x276	3,5
Для помещений с горячими зонами, t° эксплуатации -40°С ... +70°С							
VL-Vertikal 55-01-X1*-X2* Thermo	60	8280	138	Г30, Г60, Г90, К20	ДРЛ-125, ДНаТ-70, МГЛ-70	Скоба 170x150x353 Трос 150x150x336	4,5

**\*X1 - тип КСС на выбор:**  
К20 - концентрированная 20°;  
Г60 - глубокая 60°;  
Г90 - глубокая 90°.

**\*X2 - тип крепления:**  
С - поворотная скоба;  
Т - подвес на трос.

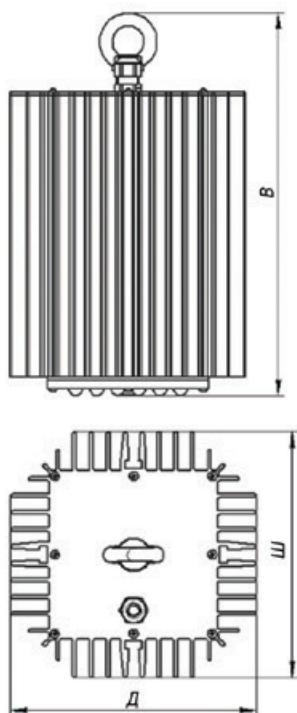

Крепление на трос

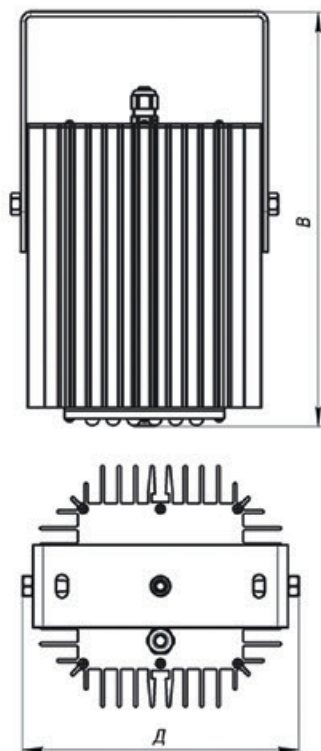
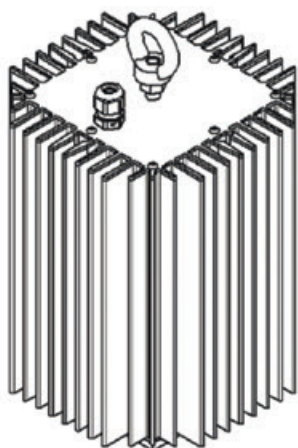

Поворотная скоба

