

МАЧТОВЫЕ СВЕТИЛЬНИКИ VERTIKAL/ VERTIKAL SPORT

ОБЛАСТЬ ПРИМЕНЕНИЯ

Мачтовые прожектора VL-VERTIKAL – это новое поколение сверхмощных осветительных систем, разработанных для освещения спортивных объектов, портов, территорий работы карьерной техники и т.д. Инновационный корпус из анодированного алюминия со сквозным охлаждением позволяет создавать установку со световым потоком более 200 000 Лм., при этом значительно компактней, чем у большинства конкурентов. Применяемая здесь мультилинза, имеет намного более высокий оптический КПД, повышенную устойчивость к перепадам температур, а также большой выбор типов КСС, что позволяет решить задачи при освещении объектов любой сложности. А особая конструкция оптической линзы, имеющей форму рефлектора, снижает слепящий эффект.

УСТАНОВКА

Светильники устанавливаются на мачты освещения с мобильной или стационарной короной, стены зданий, карьерную технику и другие вертикальные и горизонтальные поверхности.

SAMSUNG

100 000 ч.

-60...+50°C

4000...5700 К

Кп < 1%

176...264 В | 90...300 В

до 138 Лм/Вт

УХЛ1/ХЛ1

Км 0,95

IP 67

70/80/90 RA



ДОПОЛНИТЕЛЬНЫЕ ВОЗМОЖНОСТИ

- Окрашивание корпуса светильника в цвет согласно каталога RAL;
- Изготовление креплений по ТЗ заказчика;
- Установка выносного источника питания с наружным подключением;
- Возможность управления по протоколам:
 - Dali;
 - (1-10);
 - DMX512.





ДРАЙВЕР

- Рабочий режим эксплуатации:
-60°C +65°C окружающей среды;
- Низкие пусковые токи;
- Стойкость к микросекундным импульсам большой энергии 4кВ (L-N) 6кВ (L-PE, N-PE);
- Наличие грозозащиты;
- Защита от перенапряжения сети до 380 В AC;
- Гальваническая изоляция;
- Соответствие стандартам по ЭМС и гармоникам сетевого тока;
- Защита от перегрева. Плавное снижение выходного тока при достижении предельной температуры внутренних компонентов;
- Номинальное напряжение 90...300 В.

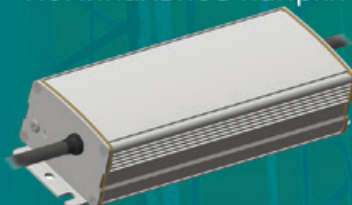

КОРПУС

Корпус выполнен с учетом принципов естественной конвекции, что обеспечивает самый эффективный теплоотвод;
Компактные размеры;
Исключает оседание пыли и загрязнений.

СВЕТОДИОДЫ SAMSUNG

последнего поколения обеспечивают стабильную светоотдачу до 138 Лм/Вт в самых сложных условиях.

ЛИНЗА

В линейке светильников VL-VERTIKAL применяется ударопрочная мультилинза, которая имеет КПД более 95%, повышенную устойчивость к перепадам температур, а также большой выбор типов КСС, что позволяет решить задачи при освещении любой сложности.

КОНСТРУКТИВНЫЕ ОСОБЕННОСТИ

Универсальная модульная конструкция позволяет оперативно заменить вышедший из строя элемент, не демонтируя при этом сам светильник.

Для этого достаточно отключить модуль от питания и открутить гайку на задней стороне монтажной панели.



МАЧТОВЫЙ СВЕТИЛЬНИК VERTIKAL

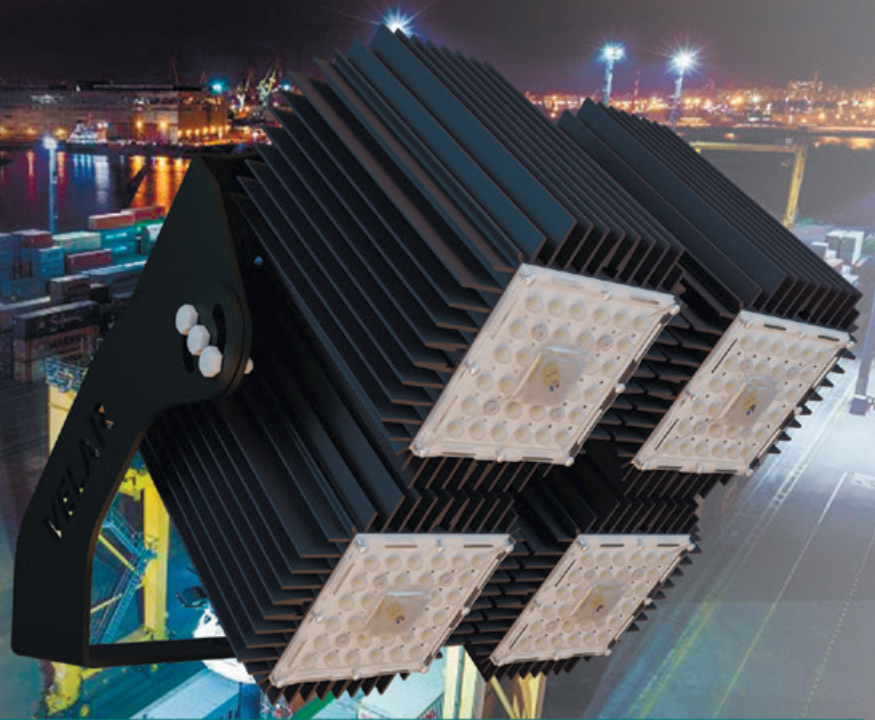

Маркировка светильника	Мощность, Вт	Световой поток, Лм	Светоотдача Лм/Вт	КСС	Аналог светильника с лампой	Габаритные размеры без учета крепления, мм ДхШхВ	Вес, кг
VL-Vertikal 55-04-X*	240	33120	138	Г30, Г60, Г90, К20	ДРЛ-700, ДнаТ-250, МГЛ-400	300x300x160	10,8
VL-Vertikal 90-04-X*	360	46800	130	Г30, Г60, Г90, К20	ДРЛ-1000, ДнаТ-400, МГЛ-700	300x300x200	14

*X1 - тип КСС на выбор:

Г30- глубокая 30°

Г60- глубокая 60°

Г90- глубокая 90°

К20- концентрированная 20°

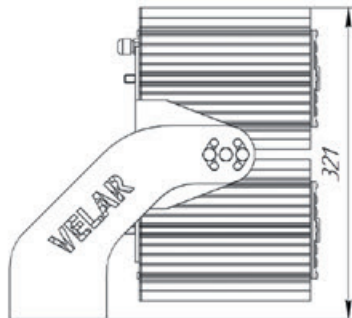
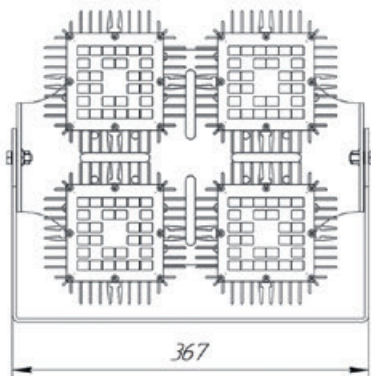

КРИВЫЕ СИЛЫ СВЕТА

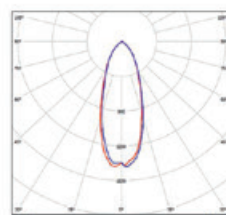

Глубокая 30°

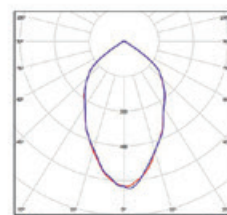

Глубокая 60°

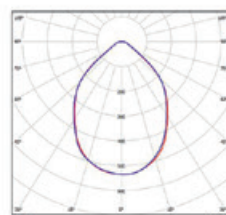

Глубокая 90°

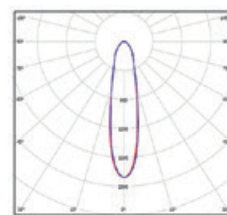

Концентрированная 20°

