



**МАЧТОВЫЕ
СВЕТОДИОДНЫЕ
СВЕТИЛЬНИКИ
VL-TERRA B**

VL-TERRA B



Светодиоды	SEOUL SAMSUNG CITIZEN
Мощность, Вт	180 - 1080
Световой поток, Лм	22 896 - 167 880
Светоотдача, Лм/Вт	127 - 155
Напряжение, В	176...264
Степень защиты	IP 67
Рабочие температуры, °С	-40...+40
Цветовая температура, К	5000...5700
Время работы, ч	100 000
Коэффициент мощности	0,98
Коэффициент пульсации	<1%
Индекс цветопередачи	70/80/90 RA



Применение

- Открытые и закрытые спортивные объекты
- Промышленные объекты – угольные разрезы, заводы, цеха и т.д.
- Логистические хабы
- Сортировочные центры

Конструктив

- Изготовлен по технологии холоднойковки
- Модульная конструкция
- Герметичный ввод кабеля
- Эффективный отвод тепла от нагревающихся светодиодов и электронных компонентов
- Окрашен атмосферостойкой порошковой краской
- Устойчив к воздействиям окружающей среды

Монтаж

- На мачтовую корону
- На стену

Оптика

- Оптическая линза специально для спортивных объектов и промышленных пространств
- Равномерная яркость
- Адаптирован к перепадам напряжения

Особенности модели

- Модульная конструкция - замена источника питания и модулей без демонтажа самого светильника
- Значительно меньший вес по сравнению с аналогичными продуктами в сегменте
- Угол поворота от 0° до 180° в зависимости от модификации
- Специальная прорезь позволяет провести точную юстировку вплоть до 1°

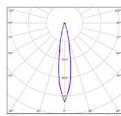

K15

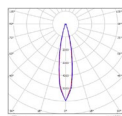

K25

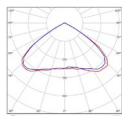

D120

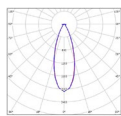

G40

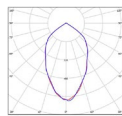

G60

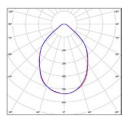

G90



VL-TERRA B 90-02



VL-TERRA B 90-04



VL-TERRA B 90-06

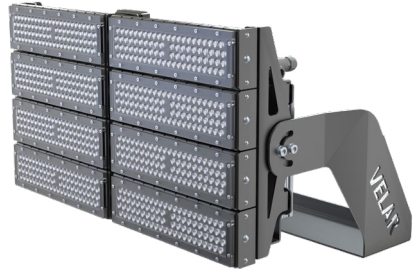

VL-TERRA B 90-08



VL-TERRA B 90-10



VL-TERRA B 90-12

Модификации

Номенклатура	Мощность, Вт	Световой поток, Лм	КСС	Габариты, ДхШхВ	Вес
70 RA					
VL-TERRA B 90-02-K15-5K	180	27 972	K15	273x250x197	3,9
VL-TERRA B 90-02-K25-5K	180	27 972	K25	273x250x197	3,9
VL-TERRA B 90-02-G40-5K	180	27 972	G40	273x250x197	3,9
VL-TERRA B 90-02-G60-5K	180	27 972	G60	273x250x197	3,9
VL-TERRA B 90-02-G90-5K	180	27 972	G90	273x250x197	3,9
VL-TERRA B 90-02-D120-5K	180	27 972	D120	273x250x197	3,9
80 RA					
VL-TERRA B 90-02-K15-5K	180	26 280	K15	273x250x197	3,9
VL-TERRA B 90-02-K25-5K	180	26 280	K25	273x250x197	3,9
VL-TERRA B 90-02-G40-5K	180	26 280	G40	273x250x197	3,9
VL-TERRA B 90-02-G60-5K	180	26 280	G60	273x250x197	3,9
VL-TERRA B 90-02-G90-5K	180	26 280	G90	273x250x197	3,9
VL-TERRA B 90-02-D120-5K	180	26 280	D120	273x250x197	3,9
90 RA					
VL-TERRA B 90-02-K15-5K	180	22 896	K15	273x250x197	3,9
VL-TERRA B 90-02-K25-5K	180	22 896	K25	273x250x197	3,9
VL-TERRA B 90-02-G40-5K	180	22 896	G40	273x250x197	3,9
VL-TERRA B 90-02-G60-5K	180	22 896	G60	273x250x197	3,9
VL-TERRA B 90-02-G90-5K	180	22 896	G90	273x250x197	3,9
VL-TERRA B 90-02-D120-5K	180	22 896	D120	273x250x197	3,9

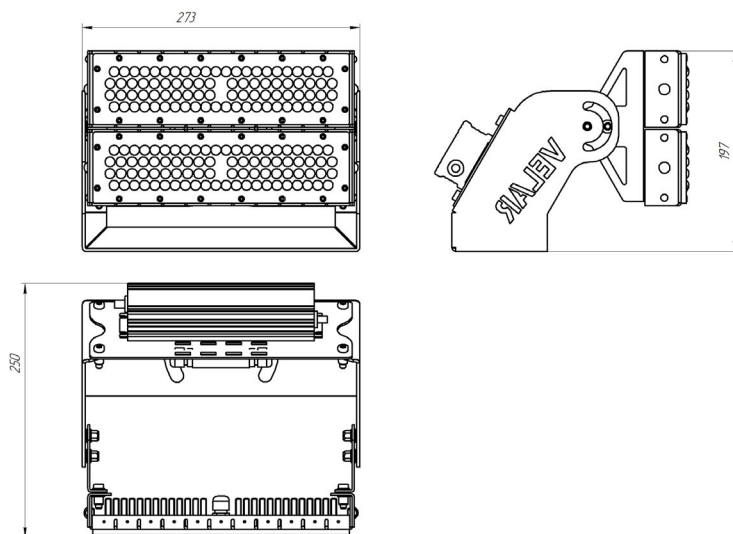

VL-TERRA B 90-02

Модификации

Номенклатура	Мощность, Вт	Световой поток, Лм	КСС	Габариты, ДхШхВ	Вес
70 RA					
VL-TERRA B 90-04-K15-5K	360	55 960	K15	352x310x342	8,7
VL-TERRA B 90-04-K25-5K	360	55 960	K25	352x310x342	8,7
VL-TERRA B 90-04-G40-5K	360	55 960	G40	352x310x342	8,7
VL-TERRA B 90-04-G60-5K	360	55 960	G60	352x310x342	8,7
VL-TERRA B 90-04-G90-5K	360	55 960	G90	352x310x342	8,7
VL-TERRA B 90-04-D120-5K	360	55 960	D120	352x310x342	8,7
80 RA					
VL-TERRA B 90-04-K15-5K	360	52 560	K15	352x310x342	8,7
VL-TERRA B 90-04-K25-5K	360	52 560	K25	352x310x342	8,7
VL-TERRA B 90-04-G40-5K	360	52 560	G40	352x310x342	8,7
VL-TERRA B 90-04-G60-5K	360	52 560	G60	352x310x342	8,7
VL-TERRA B 90-04-G90-5K	360	52 560	G90	352x310x342	8,7
VL-TERRA B 90-04-D120-5K	360	52 560	D120	352x310x342	8,7
90 RA					
VL-TERRA B 90-04-K15-5K	360	45 800	K15	352x310x342	8,7
VL-TERRA B 90-04-K25-5K	360	45 800	K25	352x310x342	8,7
VL-TERRA B 90-04-G40-5K	360	45 800	G40	352x310x342	8,7
VL-TERRA B 90-04-G60-5K	360	45 800	G60	352x310x342	8,7
VL-TERRA B 90-04-G90-5K	360	45 800	G90	352x310x342	8,7
VL-TERRA B 90-04-D120-5K	360	45 800	D120	352x310x342	8,7

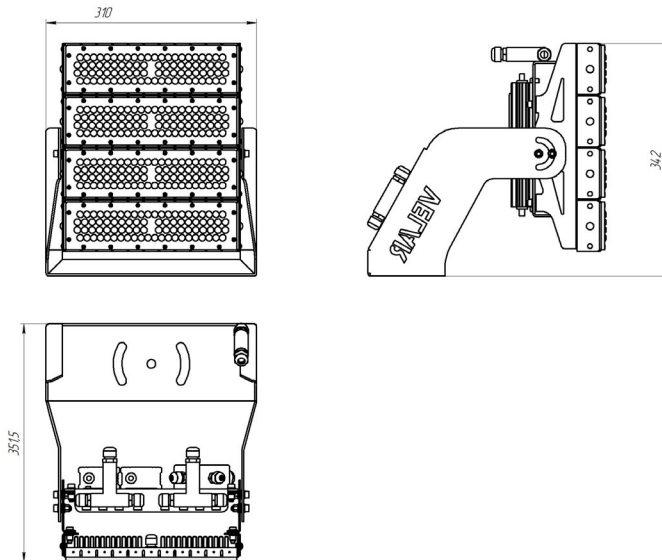

VL-TERRA B 90-04

Модификации

Номенклатура	Мощность, Вт	Световой поток, Лм	КСС	Габариты, ДхШхВ	Вес
70 RA					
VL-TERRA B 90-06-K15-5K	540	83 940	K15	352x310x496	10,6
VL-TERRA B 90-06-K25-5K	540	83 940	K25	352x310x496	10,6
VL-TERRA B 90-06-G40-5K	540	83 940	G40	352x310x496	10,6
VL-TERRA B 90-06-G60-5K	540	83 940	G60	352x310x496	10,6
VL-TERRA B 90-06-G90-5K	540	83 940	G90	352x310x496	10,6
VL-TERRA B 90-06-D120-5K	540	83 940	D120	352x310x496	10,6
80 RA					
VL-TERRA B 90-06-K15-5K	540	78 840	K15	352x310x496	10,6
VL-TERRA B 90-06-K25-5K	540	78 840	K25	352x310x496	10,6
VL-TERRA B 90-06-G40-5K	540	78 840	G40	352x310x496	10,6
VL-TERRA B 90-06-G60-5K	540	78 840	G60	352x310x496	10,6
VL-TERRA B 90-06-G90-5K	540	78 840	G90	352x310x496	10,6
VL-TERRA B 90-06-D120-5K	540	78 840	D120	352x310x496	10,6
90 RA					
VL-TERRA B 90-06-K15-5K	540	68 700	K15	352x310x496	10,6
VL-TERRA B 90-06-K25-5K	540	68 700	K25	352x310x496	10,6
VL-TERRA B 90-06-G40-5K	540	68 700	G40	352x310x496	10,6
VL-TERRA B 90-06-G60-5K	540	68 700	G60	352x310x496	10,6
VL-TERRA B 90-06-G90-5K	540	68 700	G90	352x310x496	10,6
VL-TERRA B 90-06-D120-5K	540	68 700	D120	352x310x496	10,6

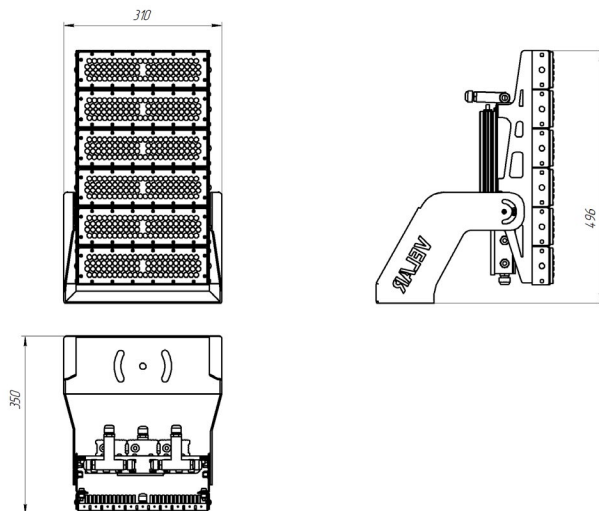

VL-TERRA B 90-06

Модификации

Номенклатура	Мощность, Вт	Световой поток, Лм	КСС	Габариты, ДхШхВ	Вес
70 RA					
VL-TERRA B 90-08-K15-5K	720	111 920	K15	352x583x342	14,5
VL-TERRA B 90-08-K25-5K	720	111 920	K25	352x583x342	14,5
VL-TERRA B 90-08-G40-5K	720	111 920	G40	352x583x342	14,5
VL-TERRA B 90-08-G60-5K	720	111 920	G60	352x583x342	14,5
VL-TERRA B 90-08-G90-5K	720	111 920	G90	352x583x342	14,5
VL-TERRA B 90-08-D120-5K	720	111 920	D120	352x583x342	14,5
80 RA					
VL-TERRA B 90-08-K15-5K	720	105 120	K15	352x583x342	14,5
VL-TERRA B 90-08-K25-5K	720	105 120	K25	352x583x342	14,5
VL-TERRA B 90-08-G40-5K	720	105 120	G40	352x583x342	14,5
VL-TERRA B 90-08-G60-5K	720	105 120	G60	352x583x342	14,5
VL-TERRA B 90-08-G90-5K	720	105 120	G90	352x583x342	14,5
VL-TERRA B 90-08-D120-5K	720	105 120	D120	352x583x342	14,5
90 RA					
VL-TERRA B 90-08-K15-5K	720	91 600	K15	352x583x342	14,5
VL-TERRA B 90-08-K25-5K	720	91 600	K25	352x583x342	14,5
VL-TERRA B 90-08-G40-5K	720	91 600	G40	352x583x342	14,5
VL-TERRA B 90-08-G60-5K	720	91 600	G60	352x583x342	14,5
VL-TERRA B 90-08-G90-5K	720	91 600	G90	352x583x342	14,5
VL-TERRA B 90-08-D120-5K	720	91 600	D120	352x583x342	14,5

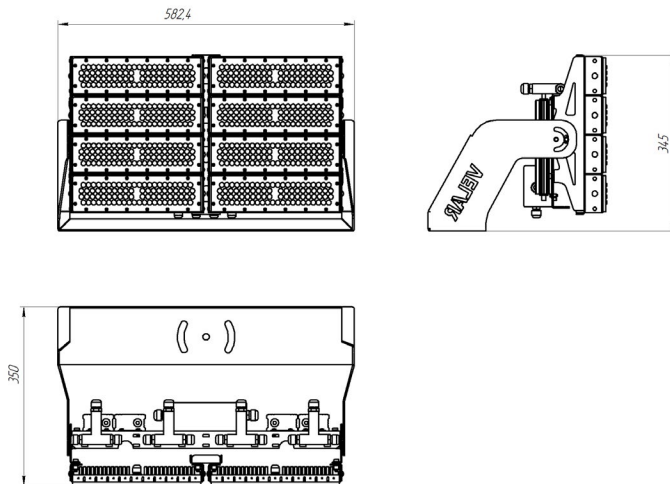

VL-TERRA B 90-08

Модификации

Номенклатура	Мощность, Вт	Световой поток, Лм	КСС	Габариты, ДхШхВ	Вес
70 RA					
VL-TERRA B 90-10-K15-5K	900	139 900	K15	350x583x419	17
VL-TERRA B 90-10-K25-5K	900	139 900	K25	350x583x419	17
VL-TERRA B 90-10-G40-5K	900	139 900	G40	350x583x419	17
VL-TERRA B 90-10-G60-5K	900	139 900	G60	350x583x419	17
VL-TERRA B 90-10-G90-5K	900	139 900	G90	350x583x419	17
VL-TERRA B 90-10-D120-5K	900	139 900	D120	350x583x419	17
80 RA					
VL-TERRA B 90-10-K15-5K	900	131 400	K15	350x583x419	17
VL-TERRA B 90-10-K25-5K	900	131 400	K25	350x583x419	17
VL-TERRA B 90-10-G40-5K	900	131 400	G40	350x583x419	17
VL-TERRA B 90-10-G60-5K	900	131 400	G60	350x583x419	17
VL-TERRA B 90-10-G90-5K	900	131 400	G90	350x583x419	17
VL-TERRA B 90-10-D120-5K	900	131 400	D120	350x583x419	17
90 RA					
VL-TERRA B 90-10-K15-5K	900	114 500	K15	350x583x419	17
VL-TERRA B 90-10-K25-5K	900	114 500	K25	350x583x419	17
VL-TERRA B 90-10-G40-5K	900	114 500	G40	350x583x419	17
VL-TERRA B 90-10-G60-5K	900	114 500	G60	350x583x419	17
VL-TERRA B 90-10-G90-5K	900	114 500	G90	350x583x419	17
VL-TERRA B 90-10-D120-5K	900	114 500	D120	350x583x419	17

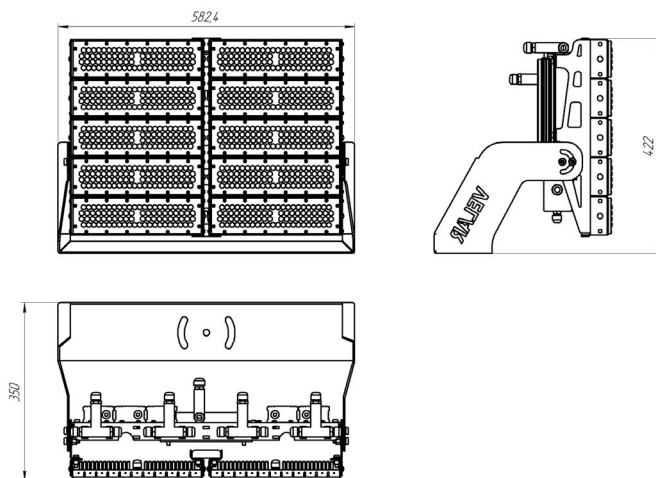

VL-TERRA B 90-10

Модификации

Номенклатура	Мощность, Вт	Световой поток, Лм	KCC	Габариты, ДхШхВ	Вес
70 RA					
VL-TERRA B 90-12-K15-5K	1080	167 880	K15	352x583x469	19,3
VL-TERRA B 90-12-K25-5K	1080	167 880	K25	352x583x469	19,3
VL-TERRA B 90-12-G40-5K	1080	167 880	G40	352x583x469	19,3
VL-TERRA B 90-12-G60-5K	1080	167 880	G60	352x583x469	19,3
VL-TERRA B 90-12-G90-5K	1080	167 880	G90	352x583x469	19,3
VL-TERRA B 90-12-D120-5K	1080	167 880	D120	352x583x469	19,3
80 RA					
VL-TERRA B 90-12-K15-5K	1080	157 680	K15	352x583x469	19,3
VL-TERRA B 90-12-K25-5K	1080	157 680	K25	352x583x469	19,3
VL-TERRA B 90-12-G40-5K	1080	157 680	G40	352x583x469	19,3
VL-TERRA B 90-12-G60-5K	1080	157 680	G60	352x583x469	19,3
VL-TERRA B 90-12-G90-5K	1080	157 680	G90	352x583x469	19,3
VL-TERRA B 90-12-D120-5K	1080	157 680	D120	352x583x469	19,3
90 RA					
VL-TERRA B 90-12-K15-5K	1080	137 400	K15	352x583x469	19,3
VL-TERRA B 90-12-K25-5K	1080	137 400	K25	352x583x469	19,3
VL-TERRA B 90-12-G40-5K	1080	137 400	G40	352x583x469	19,3
VL-TERRA B 90-12-G60-5K	1080	137 400	G60	352x583x469	19,3
VL-TERRA B 90-12-G90-5K	1080	137 400	G90	352x583x469	19,3
VL-TERRA B 90-12-D120-5K	1080	137 400	D120	352x583x469	19,3

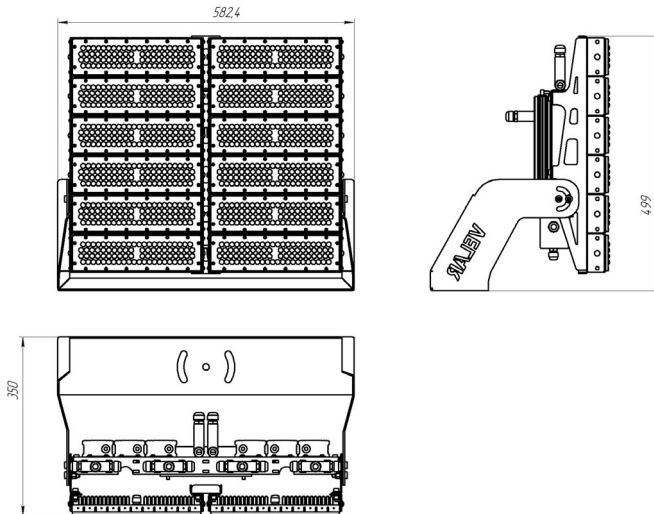

VL-TERRA B 90-12



Официальный сайт
www.velar-lt.ru



Telegram-канал
[@velar_lt](https://t.me/velar_lt)

ООО «ВЕЛАР»
+7 (863) 229-21-71
sale@velar-lt.ru